



Event ^{DAS}
Float

AUFTRIEB
Werbe Gesellschaft m.b.H.





DAS Event Float

Das Event Float bietet die exklusive und einzigartige Möglichkeit, eine außergewöhnliche Location für kühle Drinks, kulinarische Köstlichkeiten und Veranstaltungshighlights direkt am See zu kreieren. Die teilbaren Elemente erlauben dem Mieter eine individuelle Gestaltung der Plattform und bieten somit größte Flexibilität. Die Größe des Event Floats kann den Anforderungen entsprechend angepasst werden. Eine Fläche von bis zu 1.000 m² steht hier zur Verfügung.

Das Event Float kann vielseitig eingesetzt werden: egal ob als Restaurant, Bar, Badeplattform oder Veranstaltungsbühne. Mit dieser einzigartigen Location holen Sie das Summer-Feeling direkt in Ihren Betrieb!





Individuell einsetzbar

Unser Event Float bietet die perfekte Lösung, um nahezu jede auf Wasser basierende Idee umzusetzen. Egal ob als praktische Bootsanlegestelle, bequeme Lounge oder als Stand-Up-Paddling-Verleih - unser Event Float ist individuell einsetzbar.

VERWENDUNGSZWECKE:

"SCHWIMMENDE/S"

- > Veranstaltungsbühne
- > Bar / Restaurant
- > Public Viewing / Kino
- > Stege
- > Bootsanlegestelle
- > Badeplattformen mit integriertem Schwimmbecken
- > Feuerwerksponon
- > Tauchplattformen
- > Stand-Up-Paddling-Verleih
- > Sonnenterrasse
- > Jetski und Jetboot "Drive-on-Systeme"

Technische Daten

Basis-Schwimmelement



TRAGFÄHIGKEIT
350 kg/m²



EIGENGEWICHT
1 Tonne
(1 Basis-Schwimmelement)



AUFLAGE
Holzplatten
(Doka)



FORMAT / ABMESSUNG
6 x 2,5 m (l x b)

In diesem Format können Plattformen individuell gebaut und gestaltet werden.
Eine Fläche bis zu 1.000 m² ist möglich.

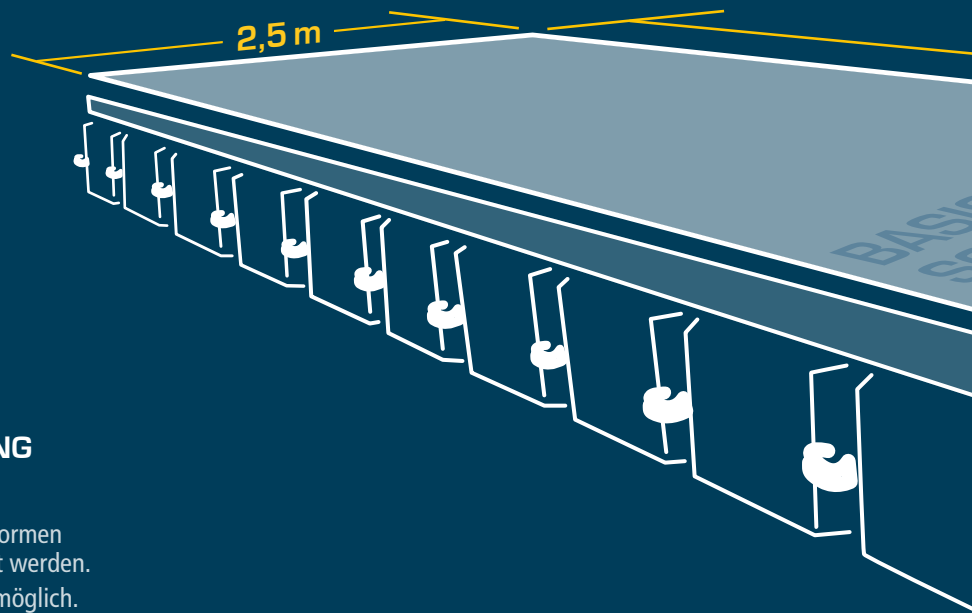

Grundriss Beispiele

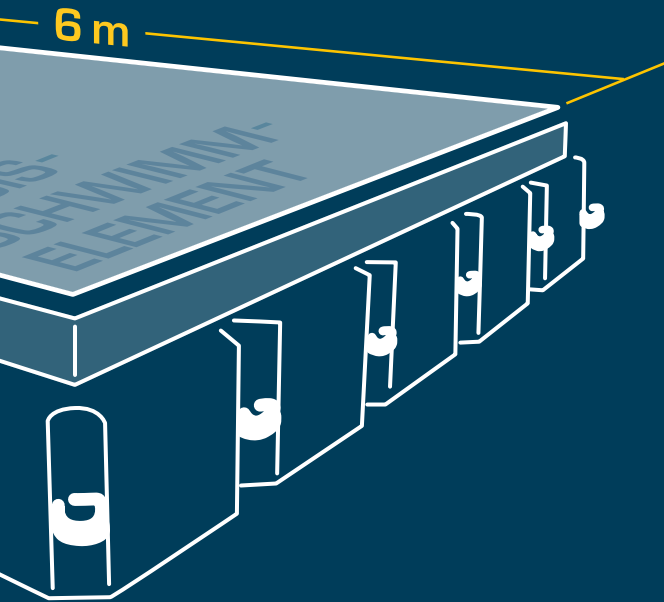

Bsp. 120 m²

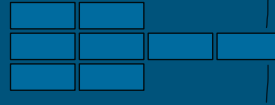

Bsp. 210 m²



Gestaltungs Bsp.



Bsp. 150 m²



Bsp. 165 m²

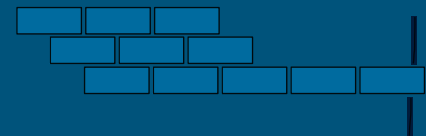

Bsp. 225 m²









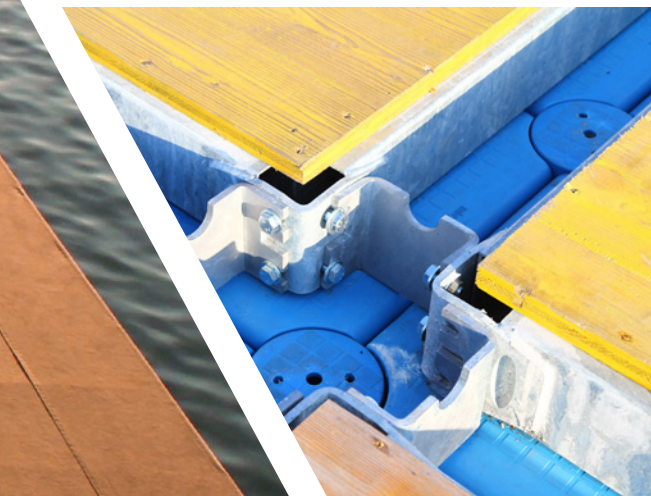
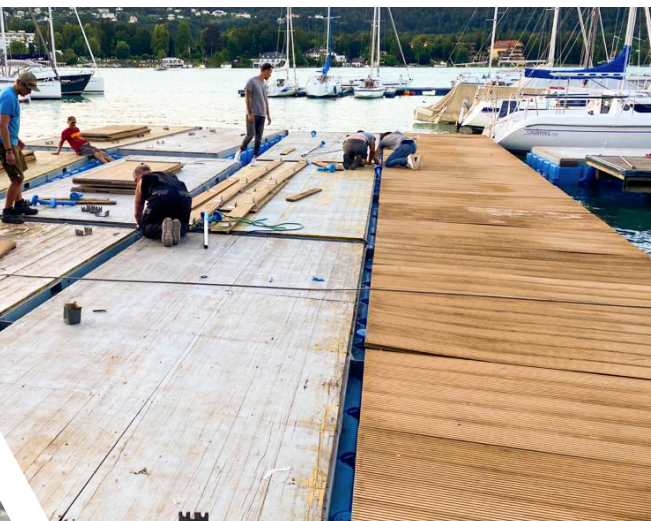

ALLGEMEIN

PREIS

Gerne erstellen wir Ihnen ein individuelles Angebot, das auf Ihre Wünsche eingeht.

Im Basispaket ist inkludiert:

- > Miete
- > Beratungsleistung & Aufbauleiter (nach Terminvereinbarung)

Das Basispaket inkludiert nicht:

- > Auf-/Abbau
- > Geländer & Verankerung
- > Transportkosten

Diese Leistungen können auf Wunsch gerne zusätzlich angeboten werden.

Zu beachten:

- > Für den Aufbau ist eine direkte Zufahrt mit dem LKW bis zum See erforderlich.
- > Eine behördliche Bewilligung seitens des Mieters ist erforderlich.

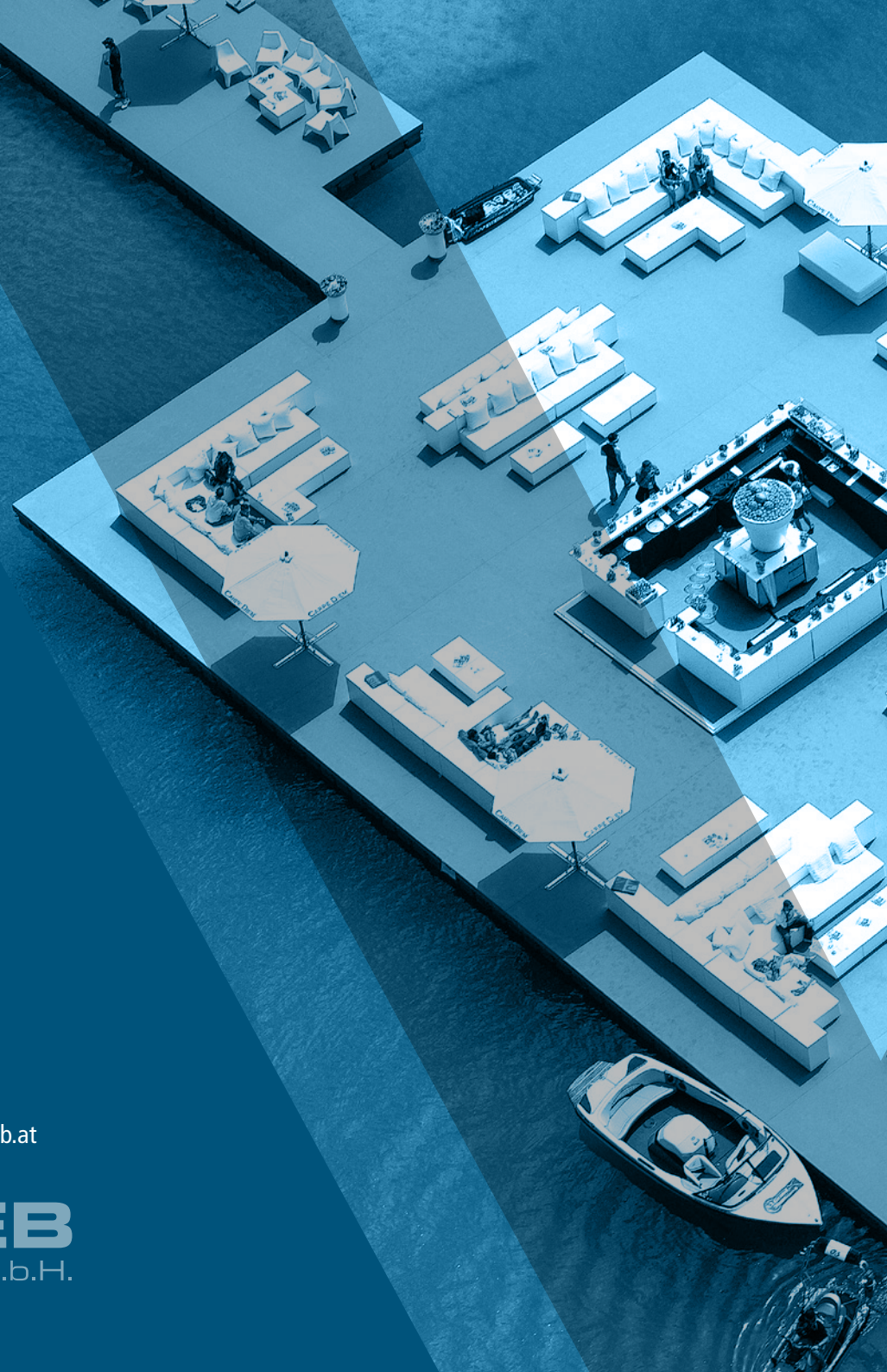

KONTAKT

Reinhard Lischka

Tel.: +43 (0) 664 | 41 15 437

Hasnerstraße 123 / 5 OG. | 1160 Wien

reinhard.lischka@acts.at | www.auftrieb.at

AUFTRIEB
Werbe Gesellschaft m.b.H.